

Varenummer: 2980197400506
Beskrivelse: Flange type C for gear A20./F20.

Mål

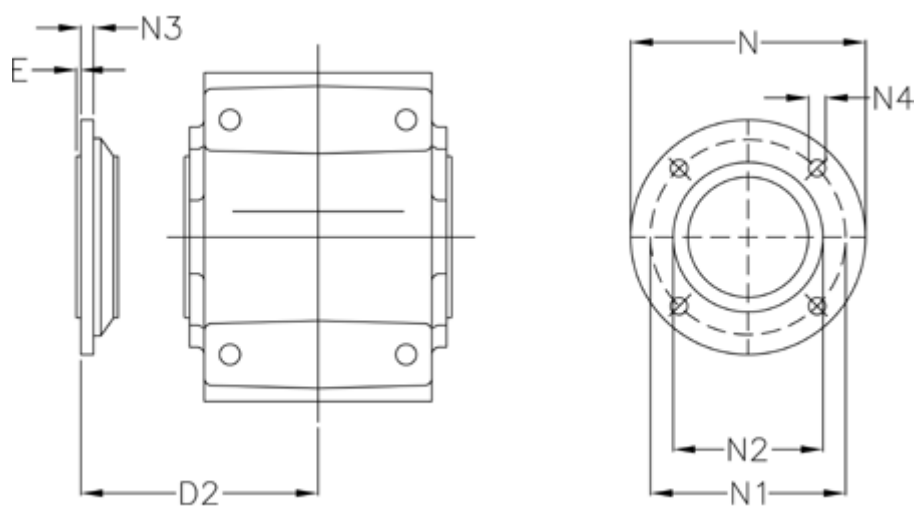

Betegnelse = Flange C for A20.

D2 = 106.0

E = 4.0

N = 250

N1 = 215

N2 = 180

N3 = 13

N4 = 14